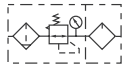

**Serie »G-mini«**

GCL 05, GCL 06

Symbol

**Produktbeschreibung**

Zweiteilige Wartungseinheiten, bestehend aus einem vordruckunabhängigen Membrandruckregler mit Sekundärentlüftung in Verbindung mit einem Zentrifugalabscheider und einem Proportionalöler.

**Technische Daten**

Artikel Nr.		Baugröße 200	
		GCL 05	GCL 06
Medium		Luft	
Anschlussgröße		1/8"	1/4"
Filterfeinheit		5 µm (40 µm auf Anfrage)	
Druckbereich		1,5 bis 9 bar (0,15 bis 0,9 MPa, 20 bis 130 psi)	
Prüfdruck		15 bar (1,5 MPa, 215 psi)	
Temperaturbereich		-20 bis 70 °C	
Behältervolumen - Kondensat		10 cm <sup>3</sup>	
Behältervolumen - Öl		25 cm <sup>3</sup>	
Ölsorte		Mineralöl, Viskosität 32 cSt, nach DIN 51524 - ISO VG 32	
Gewicht		430 g	
Geräte- kombination	Filterregler	<b>GC 05</b>	<b>GC 06</b>
	Nebelöler	<b>GL 05</b>	<b>GL 06</b>

**Bestellinformationen**

Artikel Nr.	Typ
GCL 05, GCL 06	Wartungseinheit, zweiteilig mit Polycarbonatbehälter und Verbindungselement zur Wandbefestigung, halbautomatisches Ablassventil

Serie »G-mini«

GCL 05, GCL 06

Druckcharakteristik / Hysterese

GCL 05, GCL 06

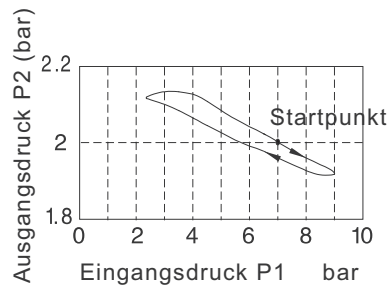

Durchflussdiagramm

GCL 05, GCL 06

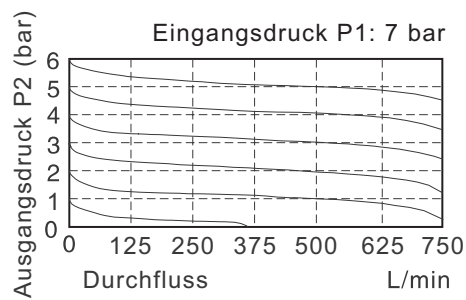

Maße

GCL 05, GCL 06

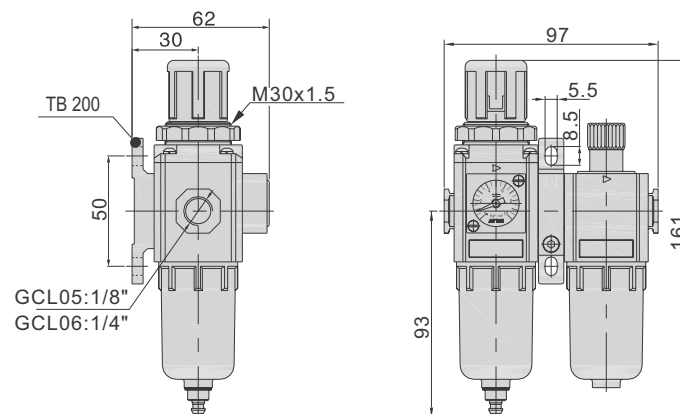

## Serie »G-mini«

GCL 05, GCL 06





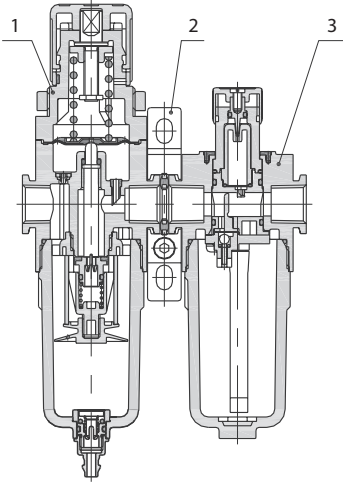





### Komponenten und Material

GCL 05, GCL 06



Nr.	Bauteil	Material (Gehäuse)
1	Filterregler	Aluminiumlegierung
2	Verbindungselement mit Wandbefestigung	Aluminiumlegierung
3	Nebelöler	Aluminiumlegierung

### Zubehör / Ersatzteile

	Artikel Nr.	Typ
	GR 05 100	Verschleißteilsatz für Druckregler/Filterregler = Auslaufartikel. Artikel nicht mehr verfügbar.
	GR 05 110	Ersatzmembrane = Auslaufartikel. Artikel nicht mehr verfügbar.
	GR 05 120	Adapterplatte zur Montage von Standardmanometern (rund)
	110.46-KD	Standardmanometer
	GF 05 300	Polycarbonatbehälter mit halbautomatischem Ablassventil für Filter/Filterregler
	GL 05 200	Polycarbonatbehälter für Nebelöler
	GF 05 400	Filterelement 5 µm
	UB 200	Verbindungselement ohne Wandbefestigung
	LB 200	Verbindungselement mit Wandbefestigung, 1 Bohrung
	TB 200	Verbindungselement mit Wandbefestigung, 2 Bohrungen, im Lieferumfang enthalten